

第 21 回 広島県ダブルス選手権大会
男子A級

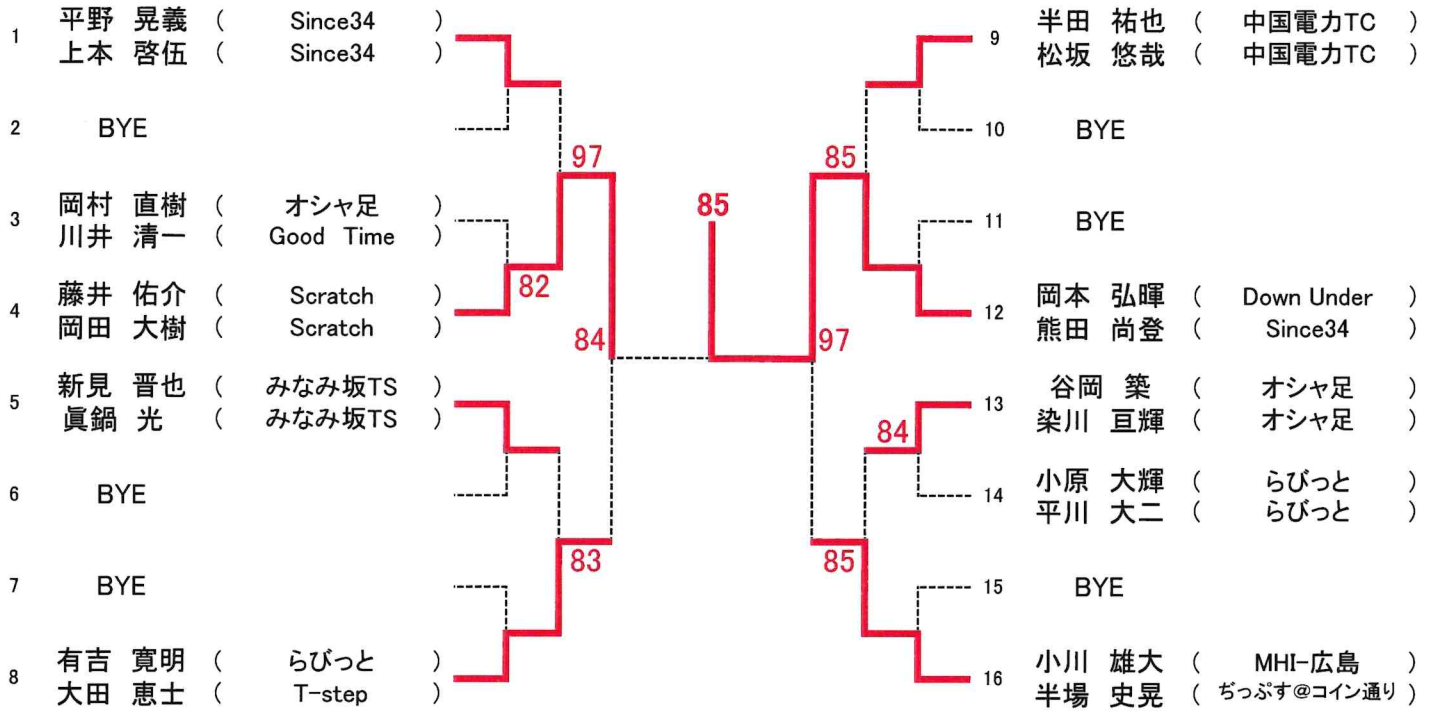

SEED:1.平野・上本、2.小川・半場、3~4.新見・眞鍋、岡本・熊田

第 21 回 広島県ダブルス選手権大会
男子B級

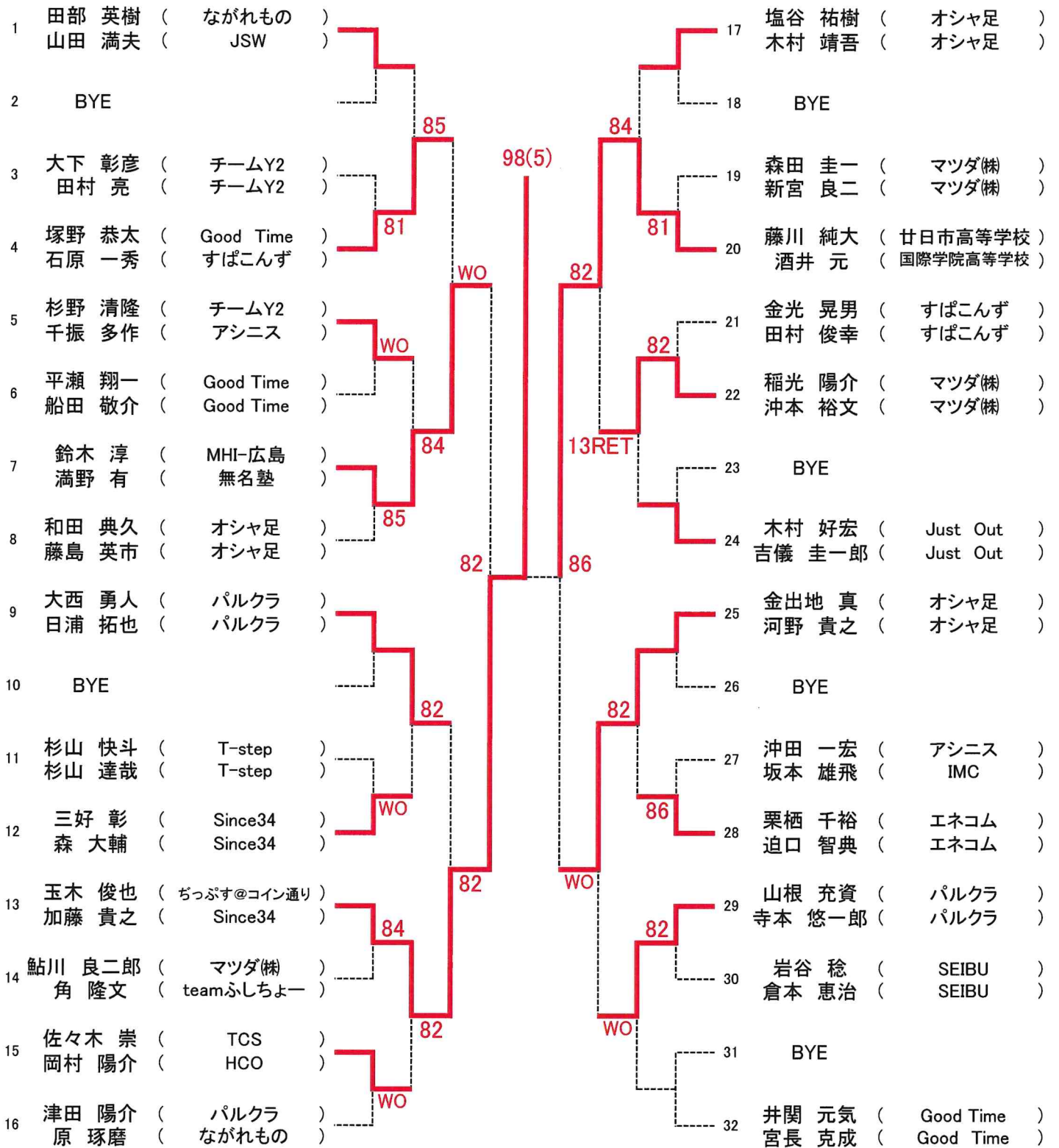

SEED:1.田部・山田、2.井関・宮長、3~4. 大西・日浦、木村・吉儀

5~8. 金出地・河野、塩谷・木村、津田・原、和田・藤島

第 21 回 広島県ダブルス選手権大会

男子C級

Aブロック

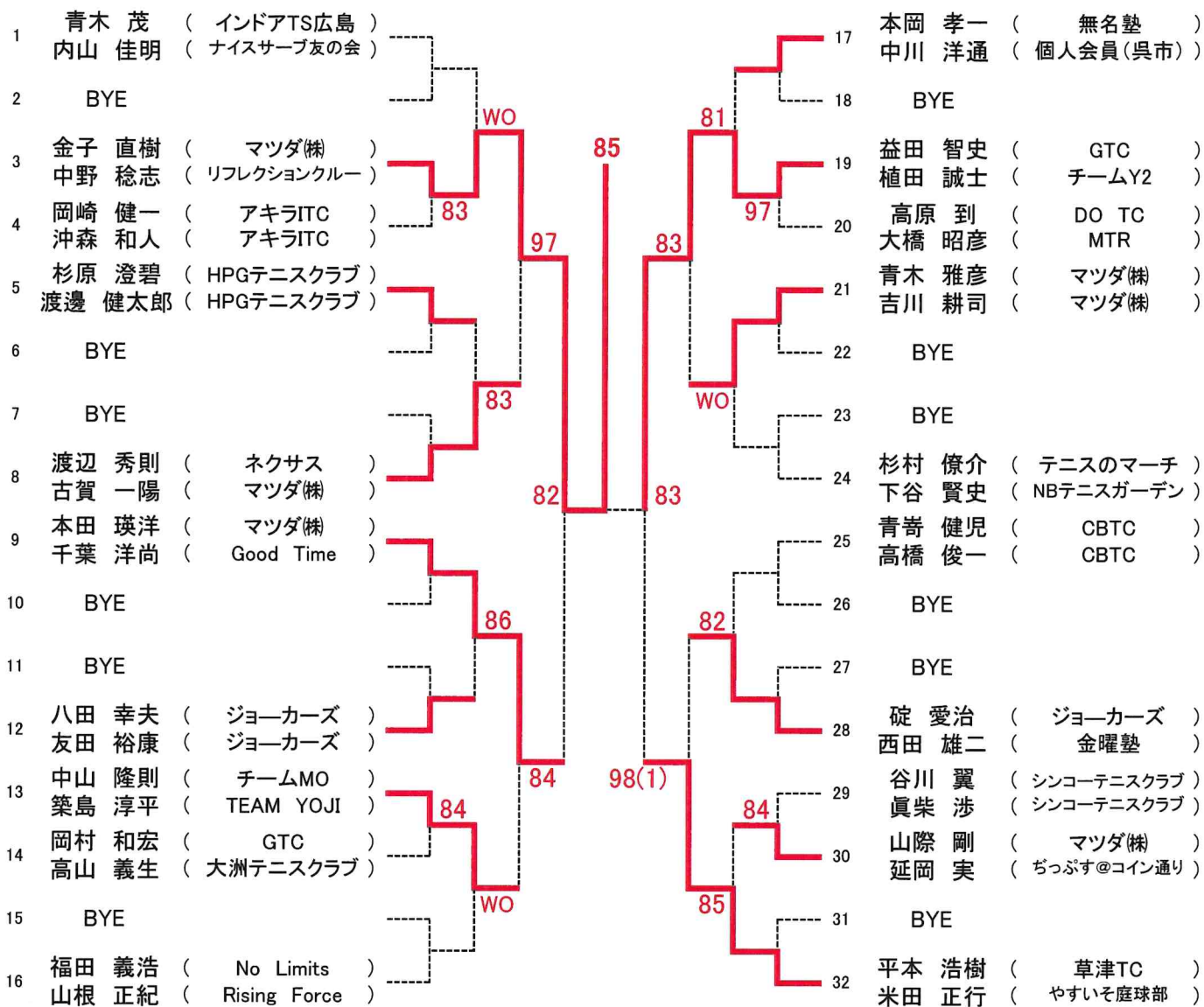

オール抽選の為、シードはありません。

Bブロック

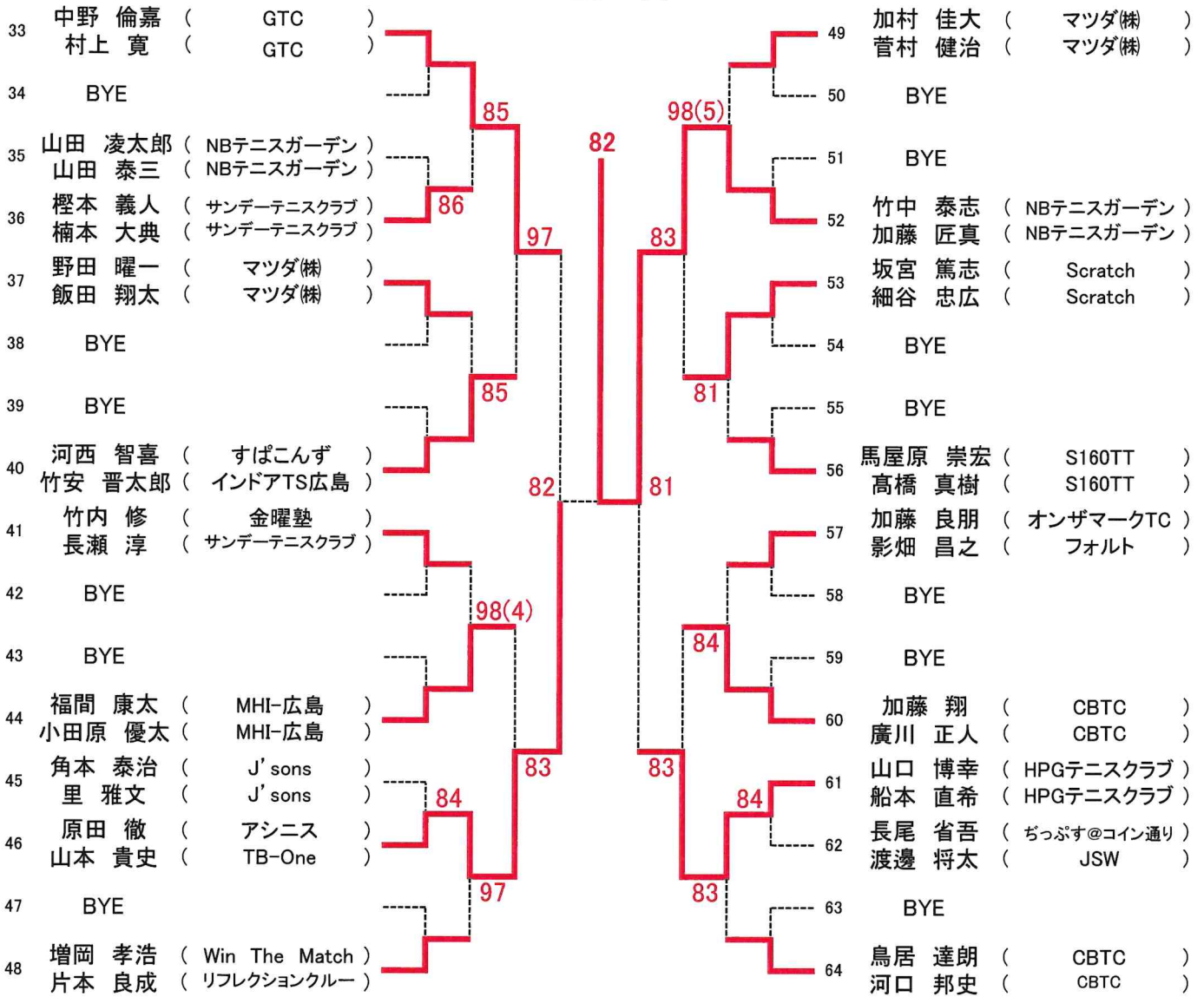

【決勝戦】

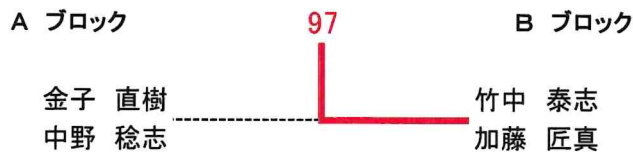

第 21 回 広島県ダブルス選手権大会

男子D級

| | | | | | | |
|----|----------------------|--|----|----|----|----------------------------|
| 1 | 朝田 洋行 (ナイスサーブ友の会) | | | | 17 | 山本 智紀 (JSW) |
| | 松下 将輝 (ナイスサーブ友の会) | | | | | 谷本 克美 (ルネサンス広島ポールパークタウン) |
| 2 | BYE | | | | 18 | BYE |
| 3 | 加藤 広悠 (NBテニスガーデン) | | 81 | | 19 | BYE |
| | 大峰 惺吾 (Scratch) | | | 81 | | |
| 4 | 佐伯 俊睦 (草津TC) | | 80 | | 20 | 正路 雄基 (ルネサンス広島ポールパークタウン) |
| | 木谷 寛治 (草津TC) | | | | | 丸山 祐輝 (ルネサンス広島ポールパークタウン) |
| 5 | 瀬戸原 弘通 (S160TT) | | | 85 | | 吉田 純一 (NBテニスガーデン) |
| | 松本 茂康 (S160TT) | | 80 | | 21 | 久保 浩二 (NBテニスガーデン) |
| 6 | 久保 寛和 (TNSP) | | | | 22 | 住田 富寿 (草津TC) |
| | 森本 裕一 (TNSP) | | | | | 高森 功 (草津TC) |
| 7 | BYE | | | | 23 | BYE |
| 8 | 福永 一磨 (チーム大竹) | | | | 24 | 田村 海智 (NBテニスガーデン) |
| | 藤村 竜也 (チーム大竹) | | 84 | | | 田村 悠智 (NBテニスガーデン) |
| 9 | 町支 優樹 (No Limits) | | | | 25 | 西野 綾太 (NBテニスガーデン) |
| | 船越 敬裕 (No Limits) | | | | | 林 諒羽 (Tension) |
| 10 | BYE | | | | 26 | BYE |
| 11 | 仲井 格 (T・C・S) | | | | 27 | 森田 信吾 (DO TC) |
| | 田尾 健太郎 (DO TC) | | 86 | | | 宇野 久水 (DO TC) |
| 12 | 藤山 凜太郎 (NBテニスガーデン) | | | | 28 | 村田 道久 (NBテニスガーデン) |
| | 竹内 悠人 (庭球館) | | WO | | | 石田 浩一 (CBTC) |
| 13 | 清水 裕一 (DO TC) | | | | 29 | 川向 祐太 (シンコーテニスクラブ) |
| | 小田 勝彦 (ZONE) | | | | | 大庭 基彰 (シンコーテニスクラブ) |
| 14 | BYE | | | | 30 | 大本 巖 (NBテニスガーデン) |
| | | | 85 | | | 滝本 純一 (NBテニスガーデン) |
| 15 | BYE | | | | 31 | BYE |
| | | | | | | |
| 16 | 武田 悠吾 (NBテニスガーデン) | | | | 32 | 植木 昌平 (ち〜むB) |
| | 竹中 篤希 (NBテニスガーデン) | | | | | 濱田 智範 (ち〜むB) |

オール抽選の為、シードはありません。

第 21 回 広島県ダブルス選手権大会

男子45歳

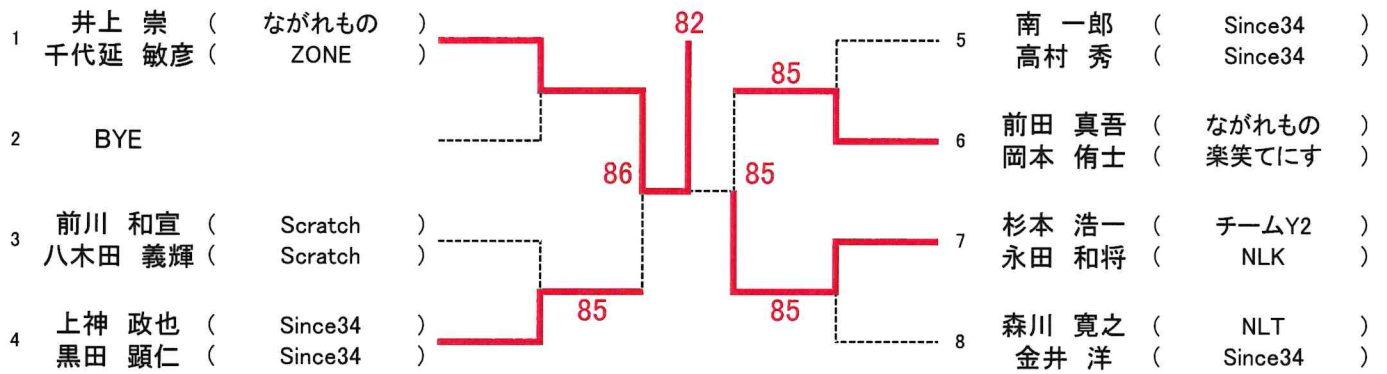

SEED:1. 井上・千代延、2. 森川・金井

第 21 回 広島県ダブルス選手権大会
男子55歳

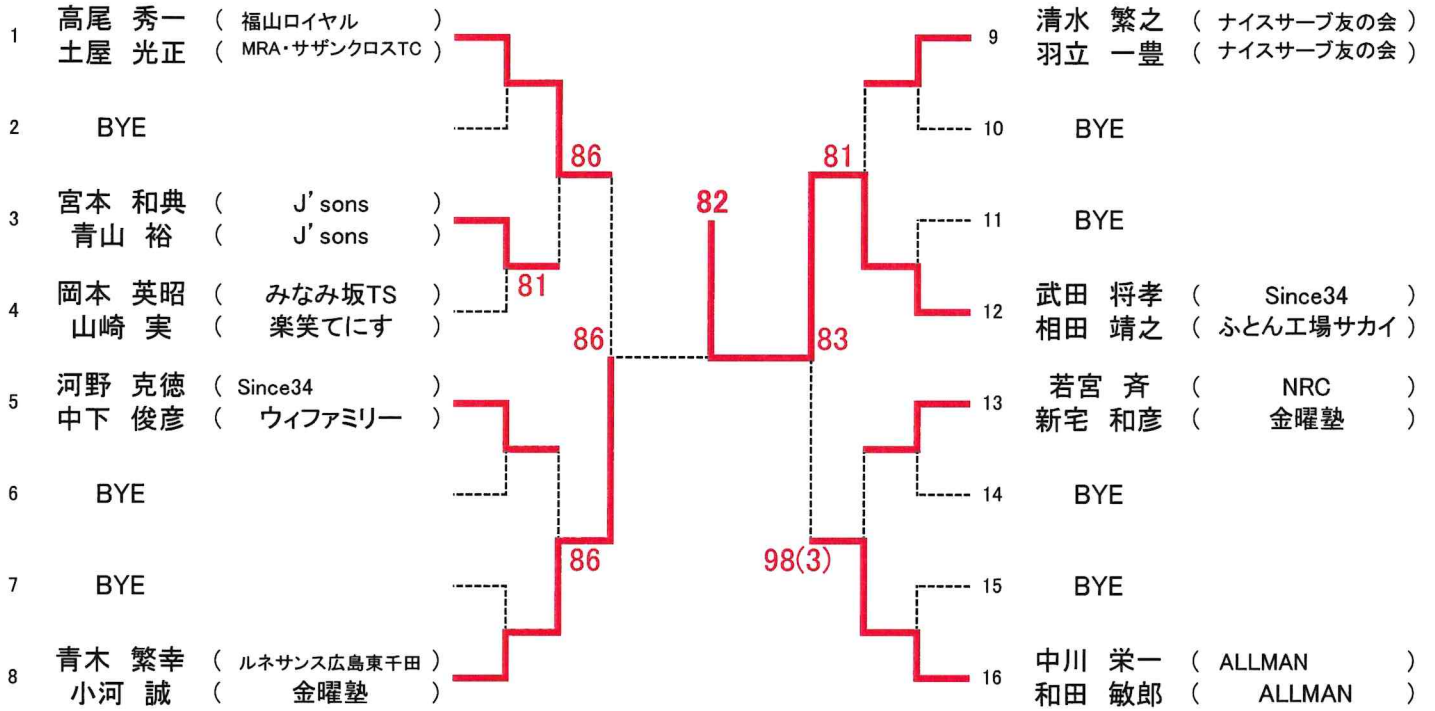

SEED:1.高尾・土屋、2.中川・和田、3~4. 河野・中下、武田・相田

第 21 回 広島県ダブルス選手権大会

女子A級

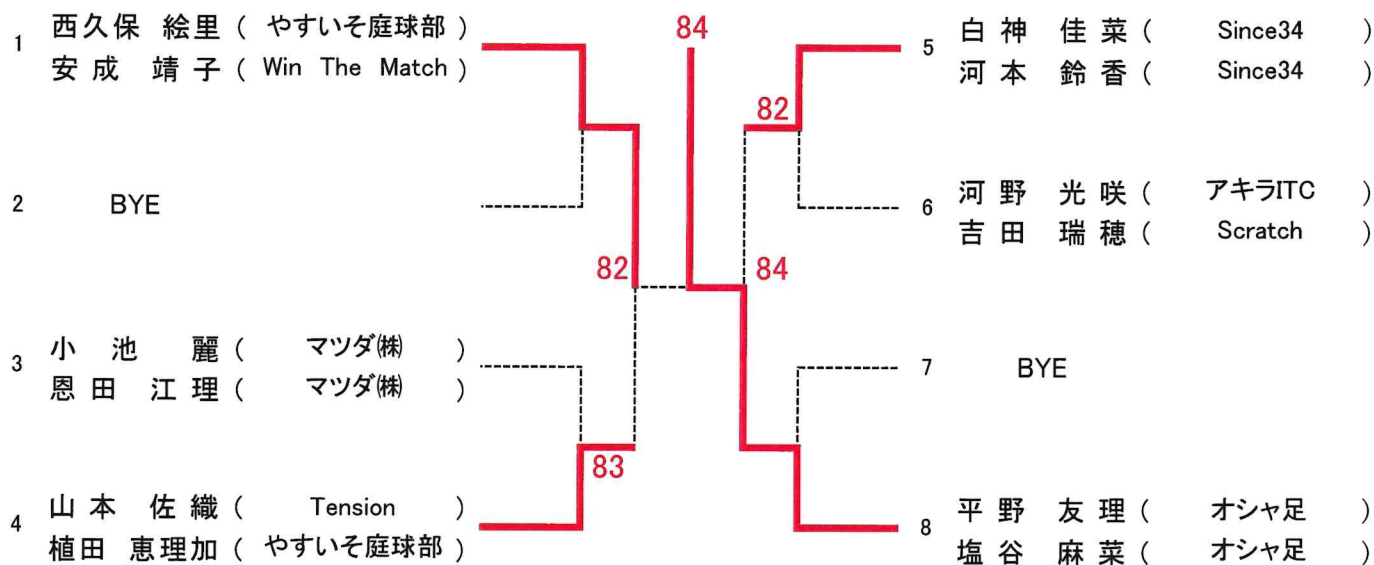

SEED:1.西久保・安成、2. 平野・塩谷

第 21 回 広島県ダブルス選手権大会

女子B級

Aブロック

| | | | | | | |
|----|------------------------|--|----|----|----|----------------------|
| 1 | 村田 邦枝 (五日市ローンテニスクラブ) | | | | 17 | 三島 貴子 (UP・Set) |
| | 坂根 和代 (テニスのマーチ) | | | | | 三戸 元子 (アキラITC) |
| 2 | BYE | | | | 18 | BYE |
| 3 | 中野 尚美 (NBテニスガーデン) | | 85 | | 19 | 伯野 晃子 (やすいそ庭球部) |
| | 吉田 美鈴 (NBテニスガーデン) | | | 83 | | 米澤 めぐみ (ZONE) |
| 4 | 近藤 光代 (やすいそ庭球部) | | 83 | | 20 | 正木 恵子 (MTR) |
| | 渡辺 恵 (やすいそ庭球部) | | | | | 友村 愛弓 (MTR) |
| 5 | 川西 恭子 (やすいそ庭球部) | | 85 | | 21 | 平野 美穂 (インドアTS広島) |
| | 村岡 志保 (やすいそ庭球部) | | | 83 | | カ山 真弓 (インドアTS広島) |
| 6 | BYE | | | | 22 | BYE |
| 7 | BYE | | 80 | | 23 | BYE |
| 8 | 土亀 静波 (無名塾) | | | | 24 | 石田 みどり (NBテニスガーデン) |
| | 三宅 陽子 (NBTG) | | 85 | | | 藤井 敦子 (Shu3) |
| 9 | 佐賀 佐知子 (みなみ坂TS) | | | 83 | 25 | 影畑 佳代 (やすいそ庭球部) |
| | 原田 歩美 (アシニス) | | | | | 福永 朋子 (ちっぶす@コイン通り) |
| 10 | BYE | | | | 26 | BYE |
| 11 | 神野 浩子 (みなみ坂TS) | | 86 | | 27 | BYE |
| | 武田 忍 (みなみ坂TS) | | | | | |
| 12 | 木地 のり子 (NBテニスガーデン) | | 84 | | 28 | 山本 有江 (サンデーT. C) |
| | 山田 倫子 (無名塾) | | | | | 平田 初恵 (サンデーT. C) |
| 13 | 小川 悦子 (やすいそ庭球部) | | | 86 | 29 | 荒木 さおり (やすいそ庭球部) |
| | 西尾 伸子 (ロイヤルテニスクラブ) | | WO | | | 弓井 真由美 (やすいそ庭球部) |
| 14 | 細川 瑠那 (Tension) | | | | 30 | 杉山 久美子 (NBテニスガーデン) |
| | 山本 優心 (Tension) | | 83 | | | 河野 裕子 (NBテニスガーデン) |
| 15 | BYE | | | | 31 | BYE |
| 16 | 村田 多佳子 (やすいそ庭球部) | | | | 32 | 山下 慶子 (SIZE) |
| | 山下 静香 (やすいそ庭球部) | | | 84 | | 吉武 かすみ (アキラITC) |

SEED:1.村田・坂根、2.上田・今井、3~4.西川・西野、三島・三戸、5~8.古賀・角舎、村田・山下、山下・吉武、清水・津田
 9~12吾郷・山田、影畑・福永、木原・橋本、佐賀・原田、13~16.石田・藤井、河本・延江、土亀・三宅、高木・福山

Bブロック

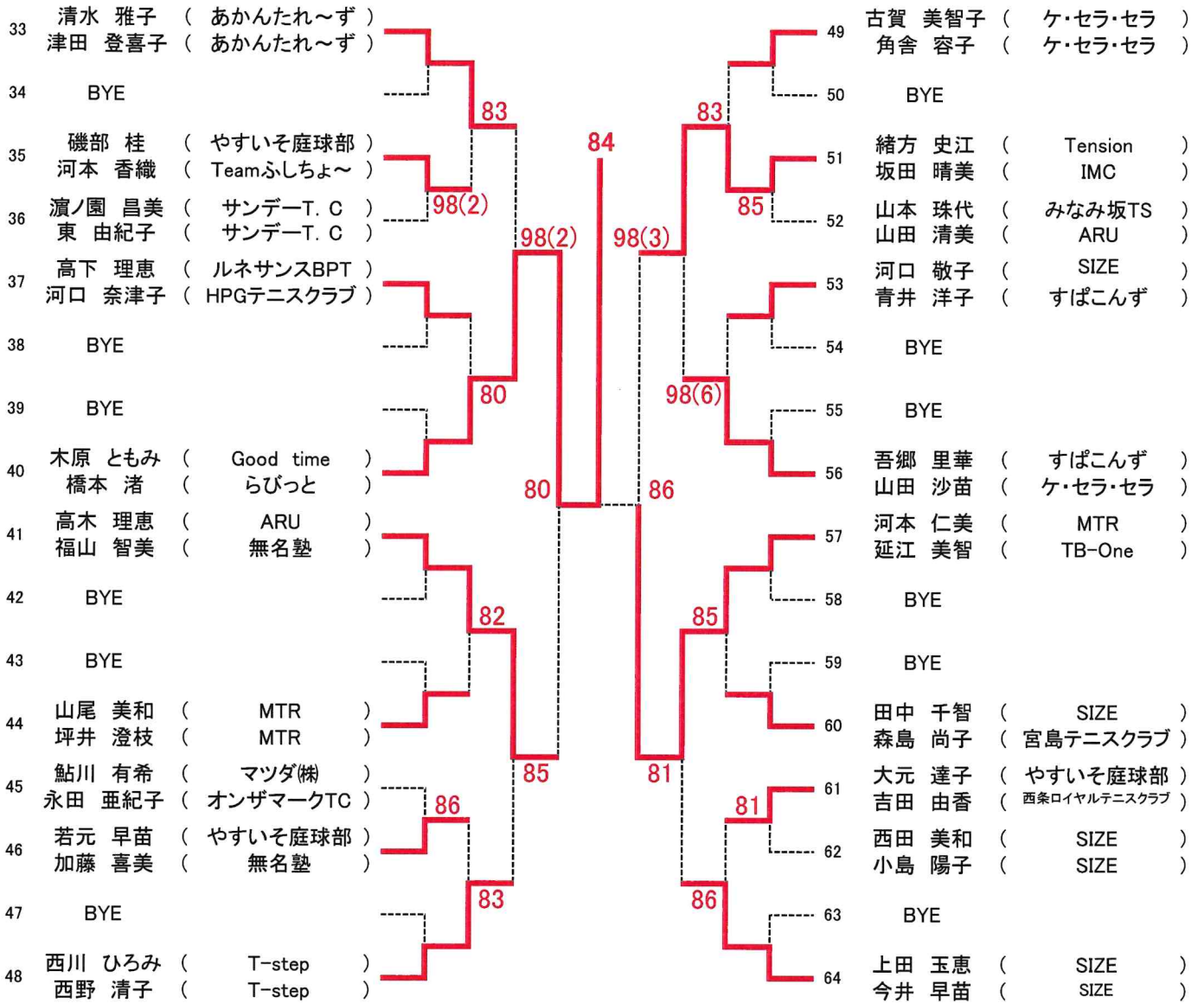

【決勝戦】

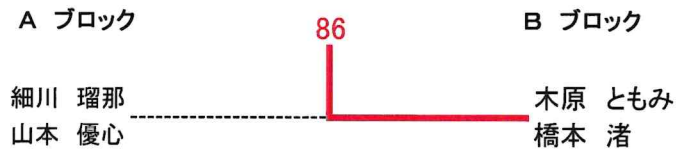

第 21 回 広島県ダブルス選手権大会

女子C級

| | | | | | | | |
|----|--------------------------|----|--|--|--|----|------------------------|
| 1 | 本間 陽子 (サンデーT.C) | | | | | 17 | 中野 民子 (ZONE) |
| | 高松 明美 (TKB-NEO) | | | | | | 小澤 智子 (ZONE) |
| 2 | BYE | | | | | 18 | BYE |
| 3 | 渡辺 利恵子 (NBテニスガーデン) | | | | | 19 | 間越 直美 (プレイメイト) |
| | 福島 恵子 (NBテニスガーデン) | | | | | | 岡野 佳代 (ケ・セラ・セラ) |
| 4 | 山本 昌子 (やすいそ庭球部) | 81 | | | | 20 | 立花 真琴 (Scratch) |
| | 焼家 浩子 (Tension) | | | | | | 田林 里沙 (DOYOUテニスクラブ) |
| 5 | 神田 敦子 (ルネサンス広島東千田) | | | | | 21 | 三田 真理子 (五日市ローンテニスクラブ) |
| | 迫田 幹子 (大洲テニスクラブ) | WO | | | | | 江盛 美鈴 (五日市ローンテニスクラブ) |
| 6 | 行武 美奈子 (PROGRESS) | | | | | 22 | 最上 孝子 (Scratch) |
| | 後藤 亜希子 (PROGRESS) | | | | | | 石原 美智子 (Win The Match) |
| 7 | BYE | | | | | 23 | BYE |
| 8 | 近藤 知絵 (TB-one) | | | | | 24 | 濱本 香奈子 (IMC) |
| | 大西 恵美子 (ZONE) | | | | | | 安食 真奈美 (楽笑てにす) |
| 9 | 寺田 万里子 (五日市ローンテニスクラブ) | | | | | 25 | 竹内 知世 (庭球館) |
| | 渡辺 裕子 (TKB-NEO) | | | | | | 町原 喜代子 (庭球館) |
| 10 | BYE | | | | | 26 | 竹内 恭子 (やすいそ庭球部) |
| 11 | 高垣 直美 (みなみ坂TS) | | | | | | 村地 浩美 (Hybridテニススクール) |
| | 用品 和美 (みなみ坂TS) | | | | | 27 | 相星 江里 (庭球館) |
| 12 | 河合 香織 (ルネサンス広島ポールパークタウン) | 86 | | | | | 獅々見 雅子 (無名塾) |
| | 増田 妙 (ルネサンス広島ポールパークタウン) | | | | | 28 | 岡本 純子 (やすいそ庭球部) |
| 13 | 片岡 久美子 (サンデーT.C) | | | | | | 成田 直美 (やすいそ庭球部) |
| | 福岡 栄 (庭球館) | | | | | 29 | 長田 美幸 (Scratch) |
| 14 | 森井 友子 (Scratch) | 82 | | | | | 玉貞 淑子 (NBテニスガーデン) |
| | 向江 千加子 (みなみ坂TS) | | | | | 30 | 住吉 順子 (No Limits) |
| 15 | 上田 千愛 (みなみ坂TS) | | | | | | 田辺 勤子 (MTR) |
| | 浜田 慶子 (無名塾) | 83 | | | | 31 | BYE |
| 16 | 宮本 智実 (やすいそ庭球部) | | | | | 32 | 沖村 明子 (みなみ坂TS) |
| | 矢野 道代 (やすいそ庭球部) | 80 | | | | | 前崎 妙子 (庭球館) |

オール抽選の為、シードはありません。

第 21 回 広島県ダブルス選手権大会

女子D級

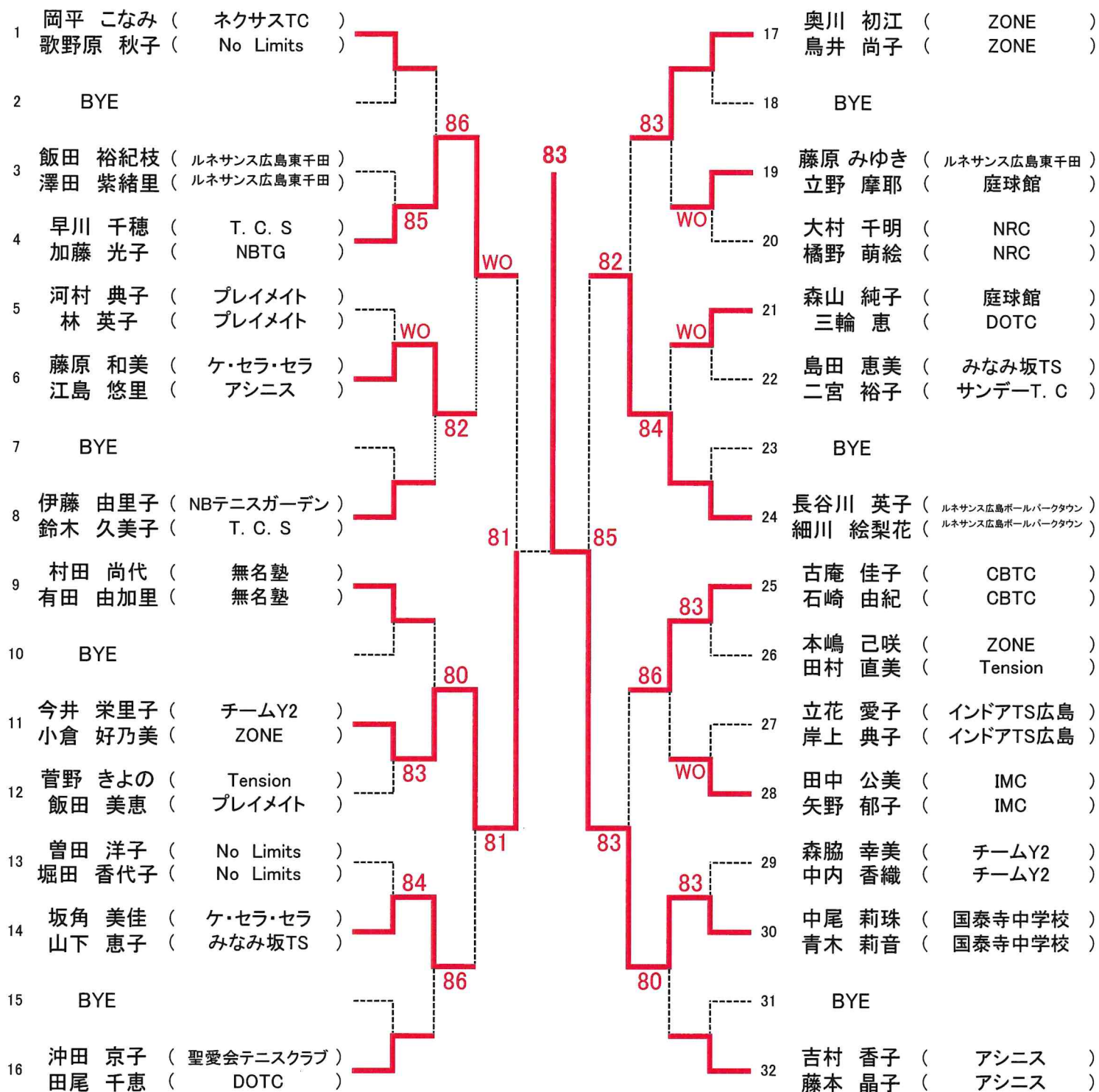

オール抽選の為、シードはありません。

第 21 回 広島県ダブルス選手権大会

女子45歳

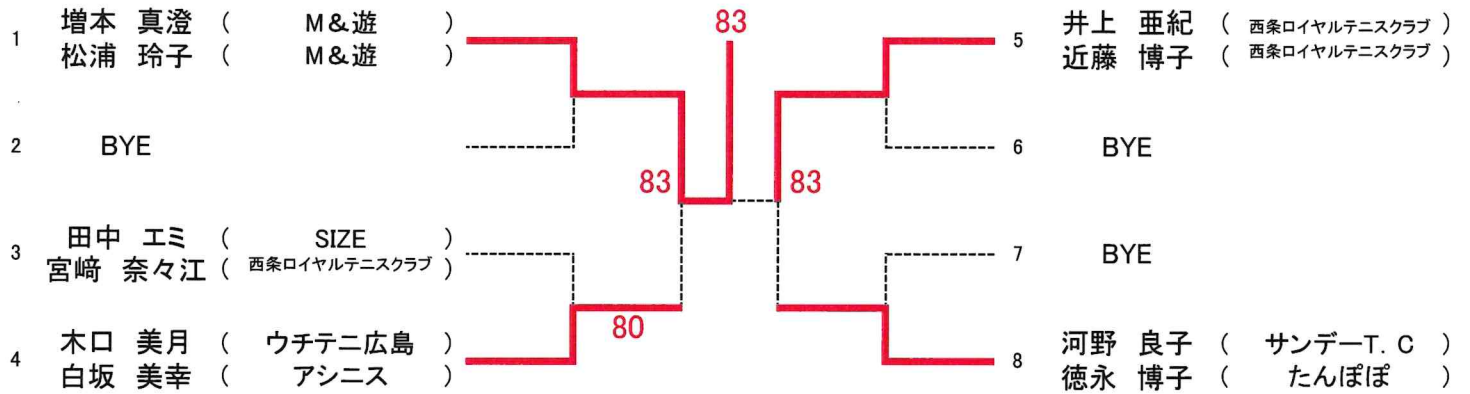

SEED:1.増本・松浦、2.河野・徳永

第 21 回 広島県ダブルス選手権大会

女子55歳

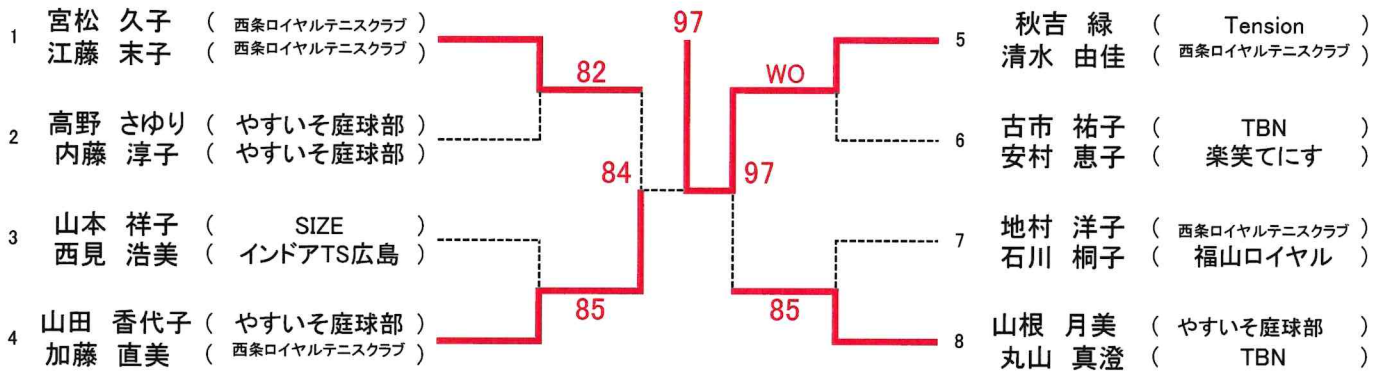

SEED:1.宮松・江藤、2.山根・丸山