

2015 RSK杯 広島県予選

2015/5/9,10

三次運動公園テニスコート

男子シングルス

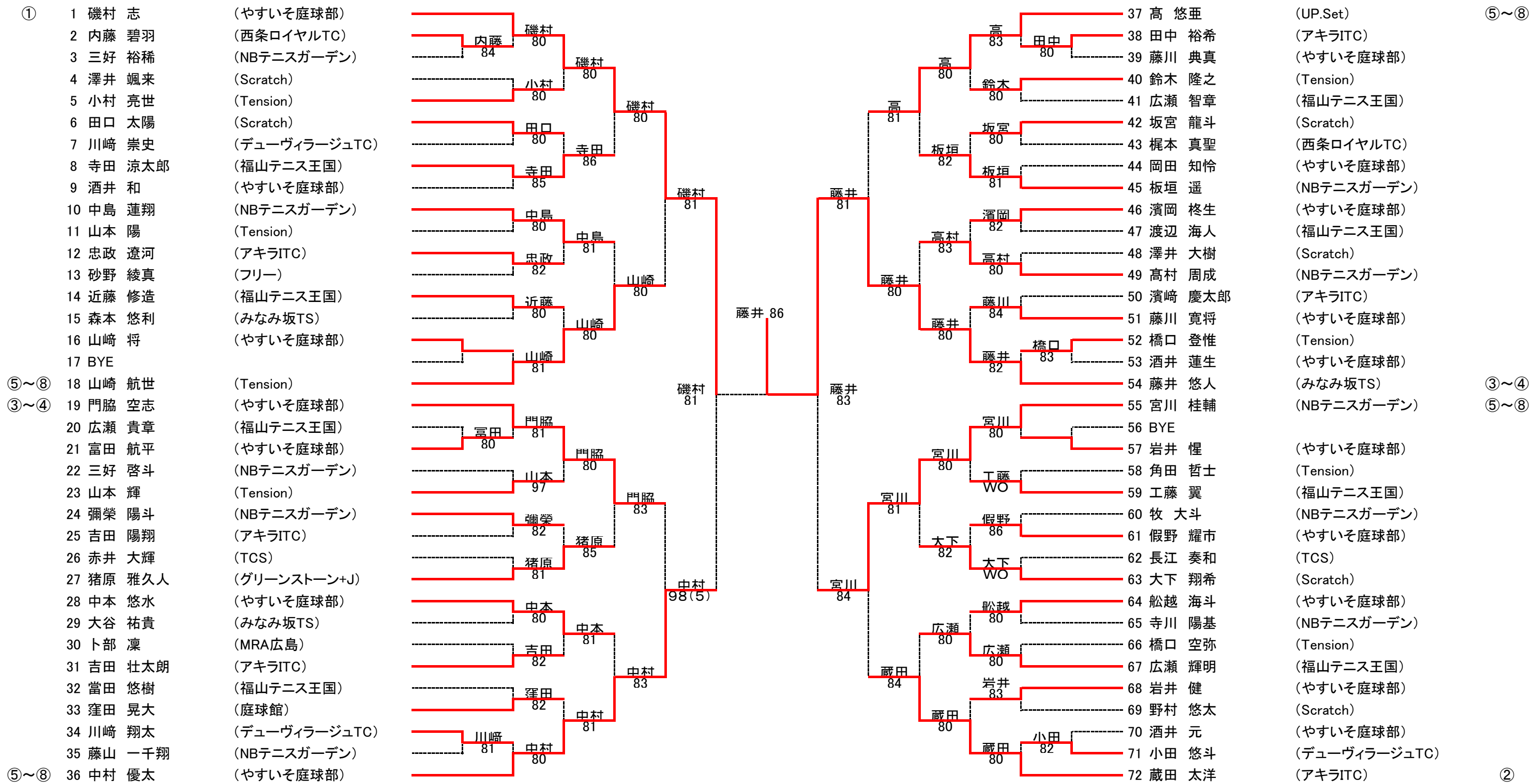

3・4位決定

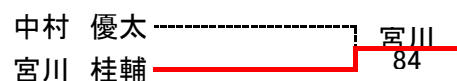

5~8位決定

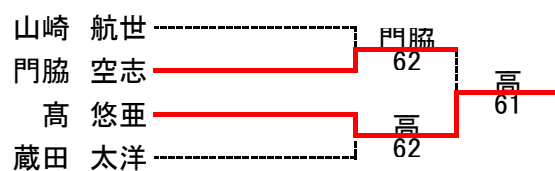

7・8位決定



9~10位決定

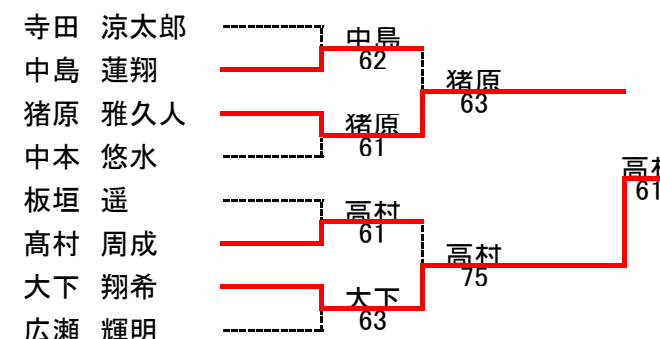

順位

- 1 藤井 悠人
- 2 磯村 志
- 3 宮川 桂輔
- 4 中村 優太
- 5 高 悠亜
- 6 門脇 空志
- 7 蔵田 太洋
- 8 山崎 航世
- 9 高村 周成
- 10 猪原 雅久人

2015 RSK杯 広島県予選

2015/5/9,10

三次運動公園テニスコート

女子シングルス

- ① 1 丸古 陽女 (やすいそ庭球部)
- 2 平田 愛菜 (グリーンストーン+J)
- 3 石橋 すばる (みなみ坂TS)
- 4 築城 サヤ (NBテニスガーデン)
- 5 BYE
- 6 岸 乃梨香 (やすいそ庭球部)
- 7 不田 妃芽乃 (グリーンストーン+J)
- 8 藤本 麻璃花 (みなみ坂TS)
- 9 藤山 心羽 (NBテニスガーデン)
- 10 簗田 華歩 (やすいそ庭球部)
- 11 芝伐 優奈 (デューヴィラージュTC)
- ⑤~⑧ 12 中島 愛梨 (Tension)
- ③~④ 13 若栗 三葉 (Tension)
- 14 平田 早希 (グリーンストーン+J)
- 15 古谷 愛友子 (Scratch)
- 16 船越 詩 (やすいそ庭球部)
- 17 彌榮 優月 (NBテニスガーデン)
- 18 中澤 紀保 (みなみ坂TS)
- 19 山本 希美 (みなみ坂TS)
- 20 寺川 綾乃 (NBテニスガーデン)
- 21 松本 琉亜 (やすいそ庭球部)
- 22 平川 瑠菜 (アキラITC)
- 23 北國 咲穂 (Tension)
- ⑤~⑧ 24 上野 京香 (やすいそ庭球部)

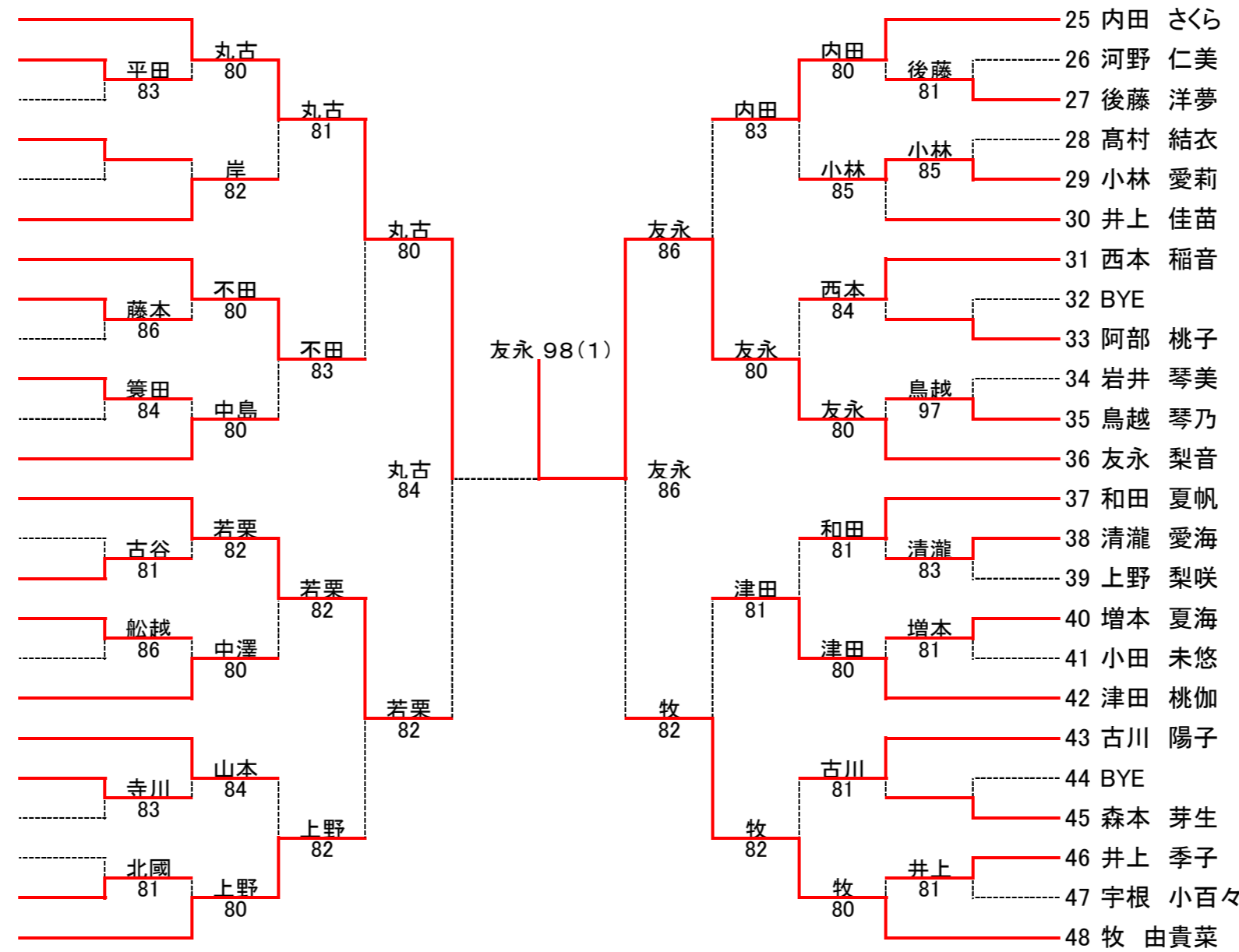

- 25 内田 さくら (グリーンストーン+J) ⑤~⑧
- 26 河野 仁美 (アキラITC)
- 27 後藤 洋夢 (フォレストコースト)
- 28 高村 結衣 (NBテニスガーデン)
- 29 小林 愛莉 (グリーンストーン+J)
- 30 井上 佳苗 (やすいそ庭球部)
- 31 西本 稲音 (Tension)
- 32 BYE
- 33 阿部 桃子 (NBテニスガーデン)
- 34 岩井 琴美 (やすいそ庭球部)
- 35 鳥越 琴乃 (NBテニスガーデン)
- 36 友永 梨音 (廣大附東雲中学校) ③~④
- 37 和田 夏帆 (Tension) ⑤~⑧
- 38 清瀧 愛海 (ノア・インドアステージ広島西)
- 39 上野 梨咲 (やすいそ庭球部)
- 40 増本 夏海 (NBテニスガーデン)
- 41 小田 未悠 (デューヴィラージュTC)
- 42 津田 桃伽 (福山テニス王国)
- 43 古川 陽子 (NBテニスガーデン)
- 44 BYE
- 45 森本 芽生 (みなみ坂TS)
- 46 井上 季子 (やすいそ庭球部)
- 47 宇根 小百々 (福山テニス王国)
- 48 牧 由貴菜 (NBテニスガーデン) ②

3・4位決定

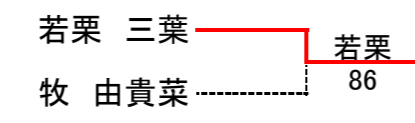

9~10位決定

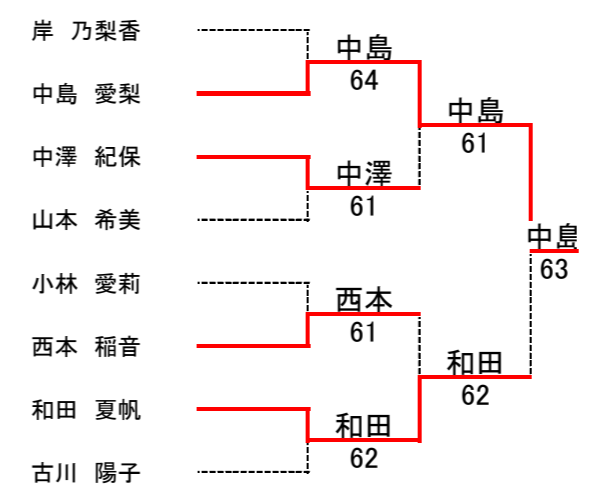

5~8位決定

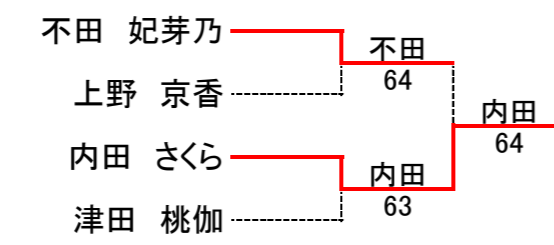

7・8位決定

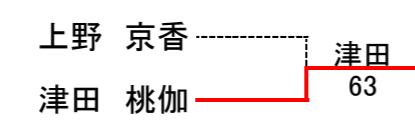

順位

- 1 友永 梨音
- 2 丸古 陽女
- 3 若栗 三葉
- 4 牧 由貴菜
- 5 内田 さくら
- 6 不田 妃芽乃
- 7 津田 桃伽
- 8 上野 京香
- 9 中島 愛梨
- 10 和田 夏帆