

【 男子 40才シングルス 】

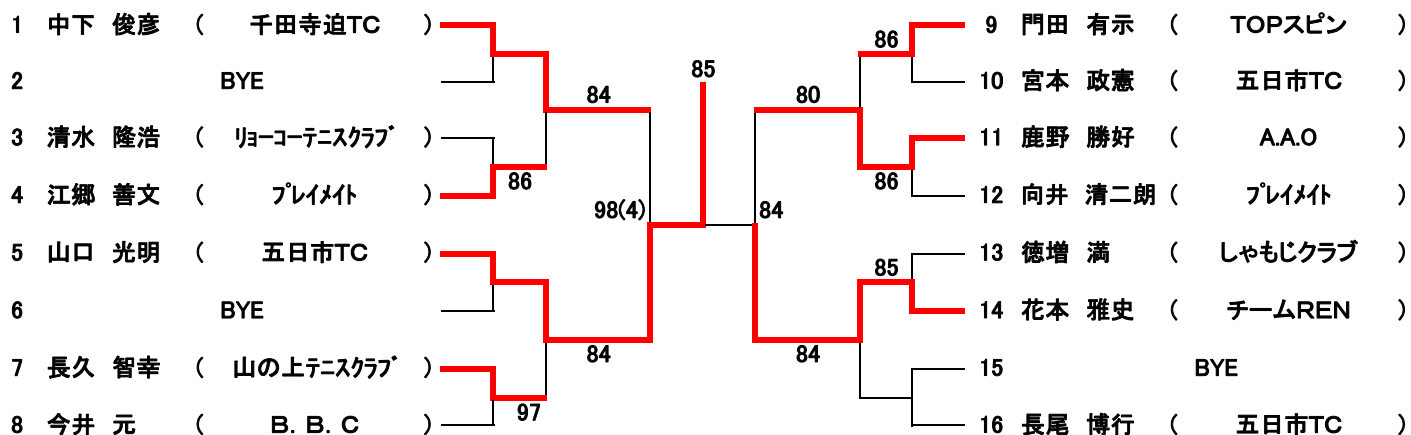

シード 1, 中下俊彦 2, 長尾博行 3, 4 山口光明 向井清二郎

【 男子45才 シングルス 】

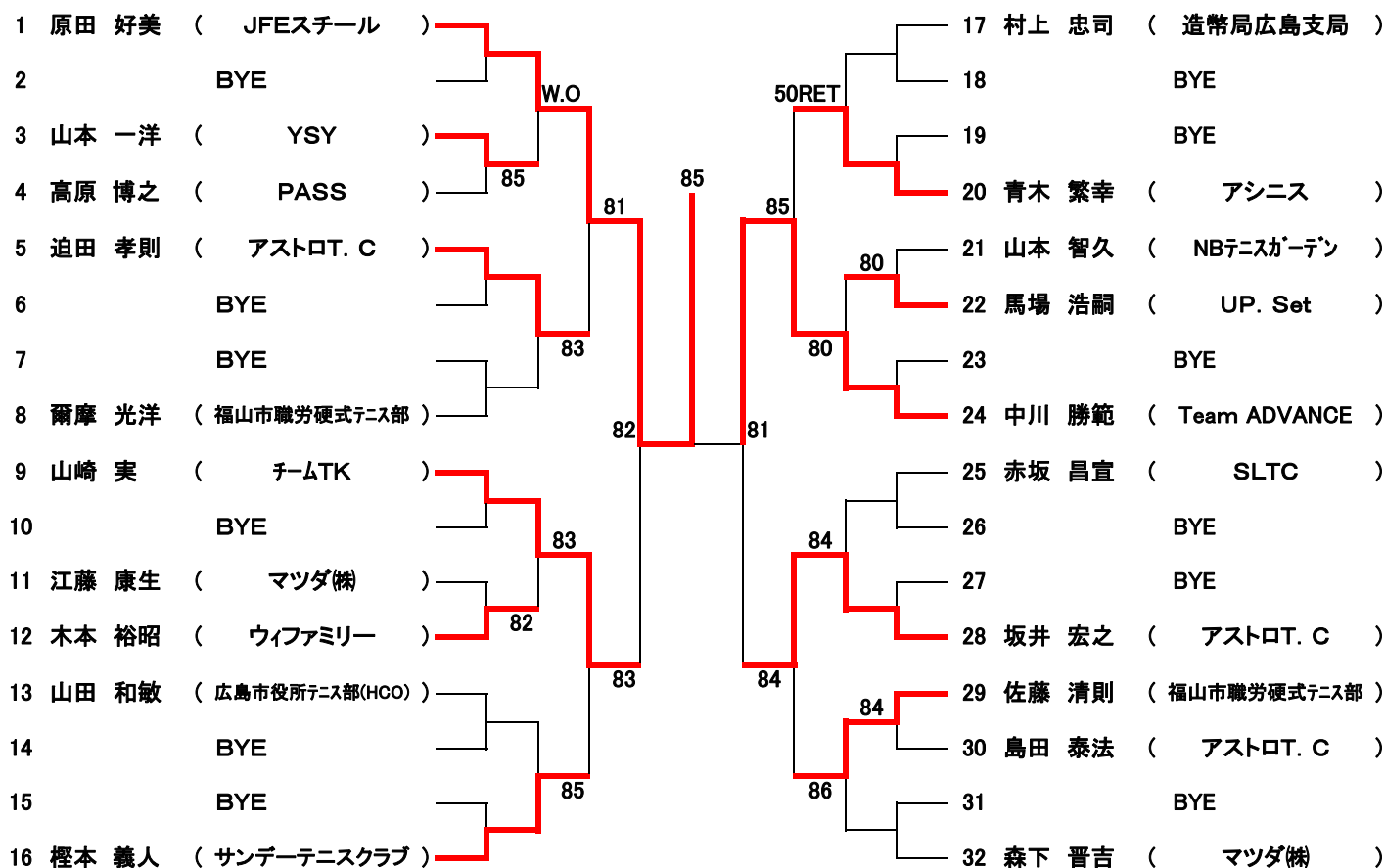

シード 1, 原田好美 2, 森下晋吉 3, 4 山崎 実 中川勝範

第15回 広島県ベテランテニス選手権大会

【 男子50才 シングルス 】

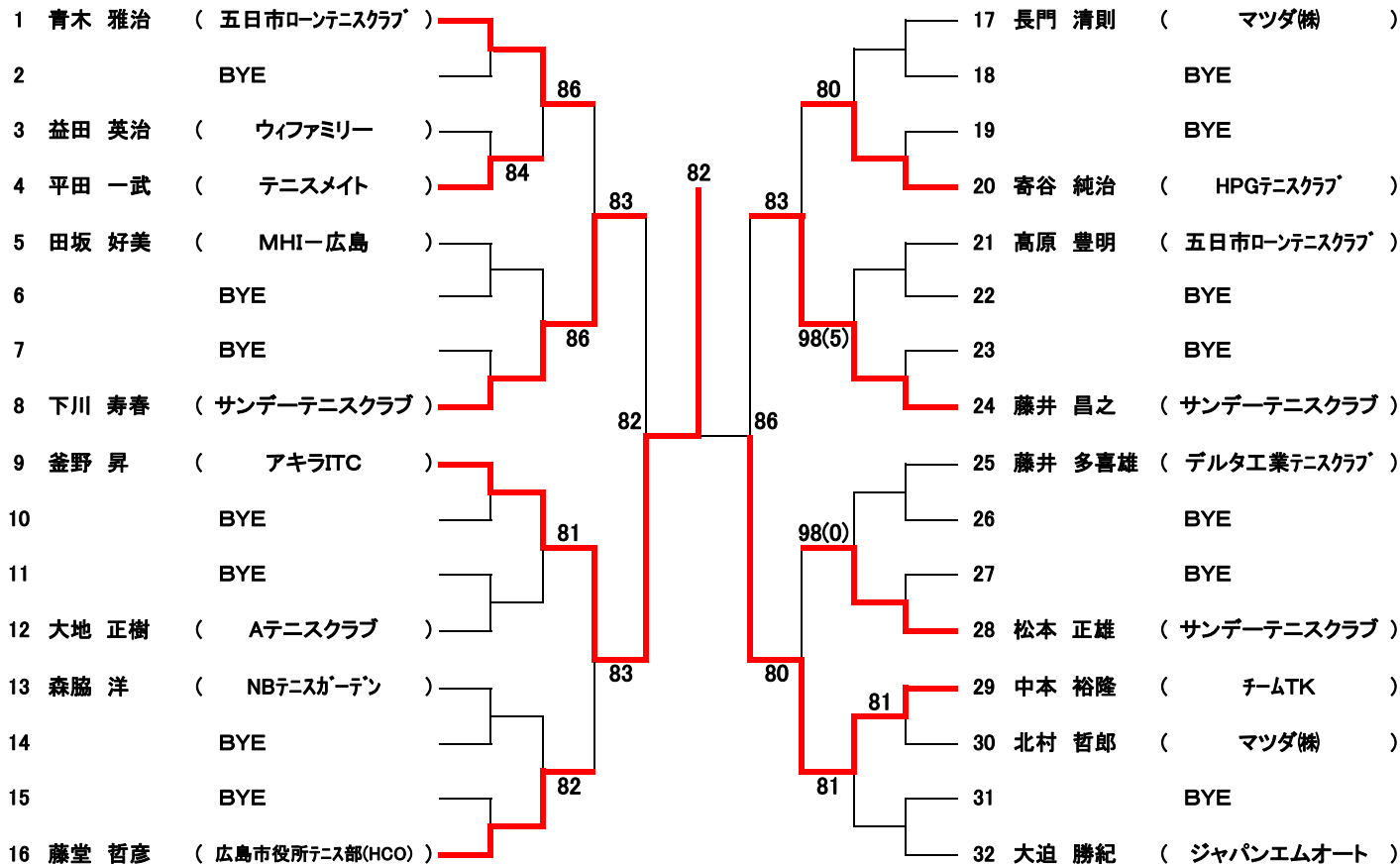

シード 1, 青木雅治 2, 大迫勝紀 3, 4 釜野 昇 藤井昌之

【 男子55才 シングルス 】

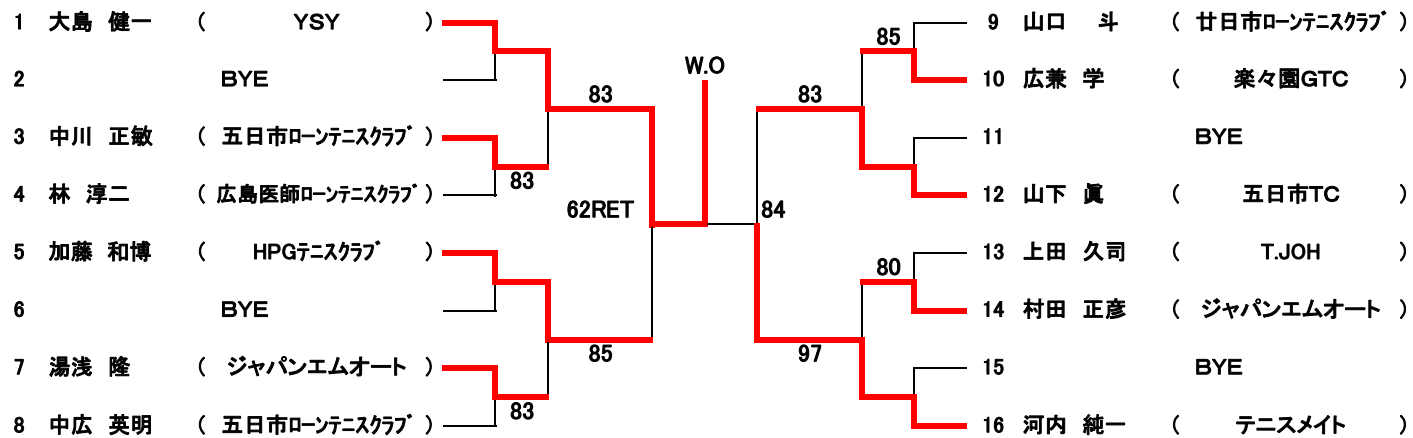

シード 1, 大島健一 2, 河内純一 3, 4 加藤和博 山下 真

第15回 広島県ベテランテニス選手権大会

【 男子60才 シングルス 】

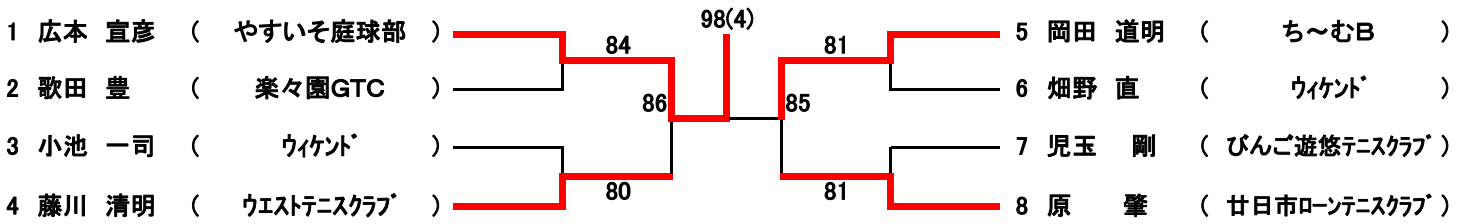

シード 1, 広本宣彦 2, 原 肇

【 男子65才 シングルス 】

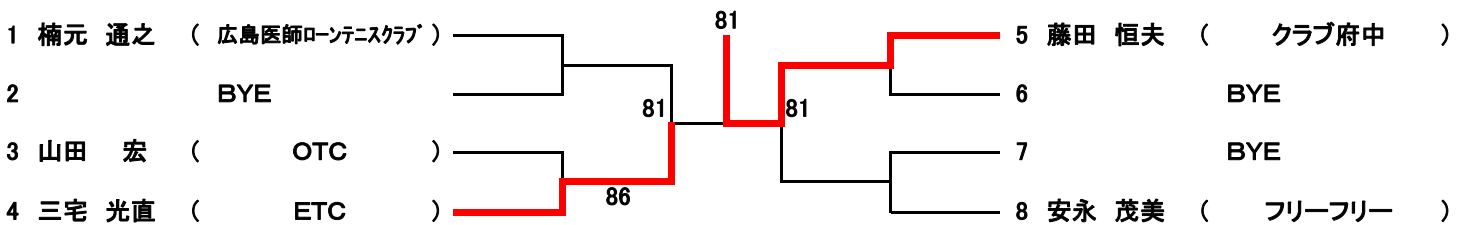

シード 1, 楠元通之

【 男子70才 シングルス 】

試合方法:6ゲーム先取 ノード

	1	2	3	4	勝敗	取得率	順位
1 吉川 信 (トモテニスクラブ)		56	62	56	1-2	0.533	2
2 向台 孝行 (新修庭会)	65		46	26	1-2	0.413	3
3 中田 和雄 (宇品シーサイドテニスクラブ)	26	64		36	1-2	0.407	4
4 杉山 喜一郎 (広島医師ローンテニスクラブ)	65	62	63		3-0		1

試合順(1-2-3-4-1-3-2-4-1-4-2-3)

第15回 広島県ベテランテニス選手権大会

【 女子45才 シングルス 】

試合方法:6ゲーム先取 ノード

	1	2	3	4	勝敗	取得率	順位
1 若元 早苗 (MHI-広島)		62	62	63	3-0		1
2 山本 俊江 (NBテニスガーデン)	26		64	64	2-1		2
3 赤坂 直美 (SLTC)	26	46		65	1-2		3
4 最上 孝子 (チームTK)	36	46	56		0-3		4

試合順(1-2・3-4・1-3・2-4・1-4・2-3)

【 女子55才 シングルス 】

試合方法:1セットマッチ(6-6後タイブレーク)

	1	2	3	勝敗	取得率	順位
1 安部 智江 (アシニス)		60	60	2-0		1
2 遠山 弘美 (NBテニスガーデン)	06		61	1-1		2
3 浅利 康子 (福山ローンテニスクラブ)	06	16		0-2		3

試合順(1-2・2-3・1-3)

【 男子40才 ダブルス 】

試合方法:1セットマッチ(6-6後タイブレーク)

		1	2	3	勝 敗	取得率	順 位
1	宮地 達哉 (Since34)	/	61	60	2-0		1
	岩田 宗司 (アシニス)						
2	鹿野 勝好 (A. A. O)	16	/	61	1-1		2
	迫田 博 (楽々園GTC)						
3	向井 清二郎 (プレイメイト)	06	16	/	0-2		3
	花本 雅史 (チームREN)						

試合順(1-2-2-3-1-3)

※3番予定の徳増 満(しゃもじクラブ)・大本 英輝(しゃもじクラブ)ペアが欠場のため当日4チームから3チームにリドロ

【 男子45才 ダブルス 】

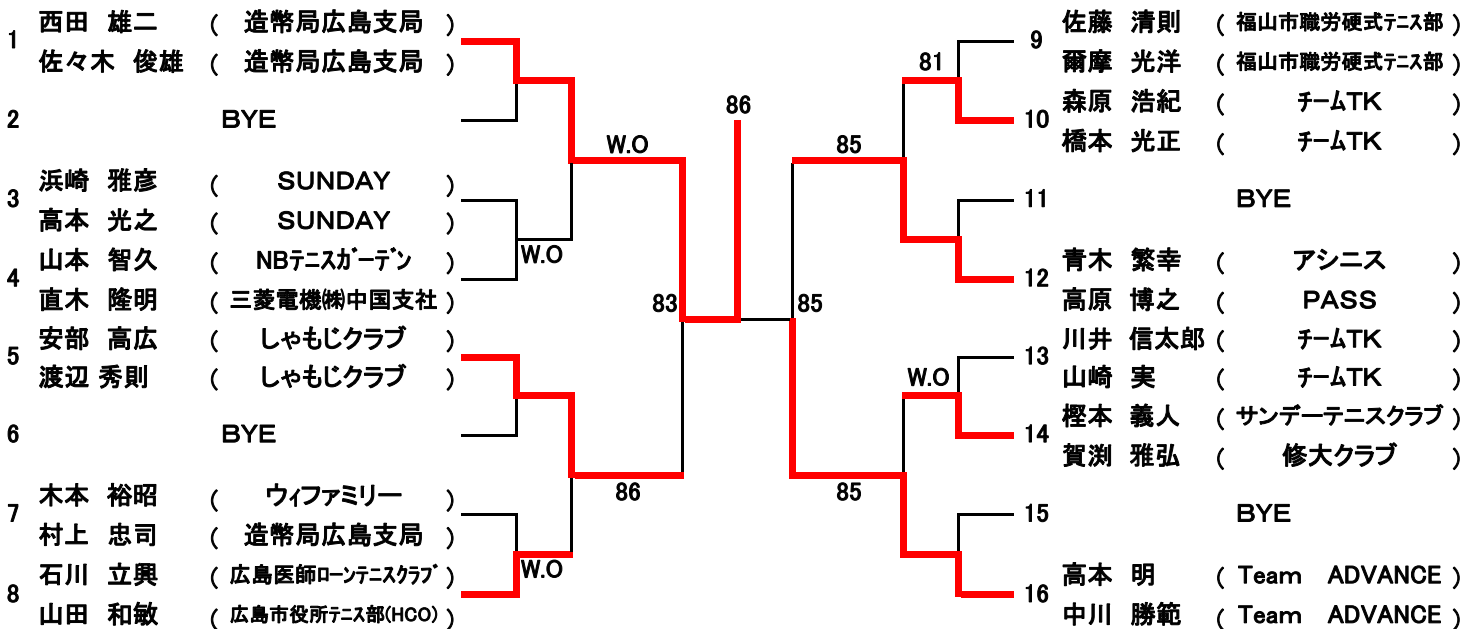

シード 1, 西田雄二・佐々木俊雄 2, 高本 明・中川勝範 3, 4安部高広・渡辺秀則 青木繁幸・高原博之

【 男子50才 ダブルス 】

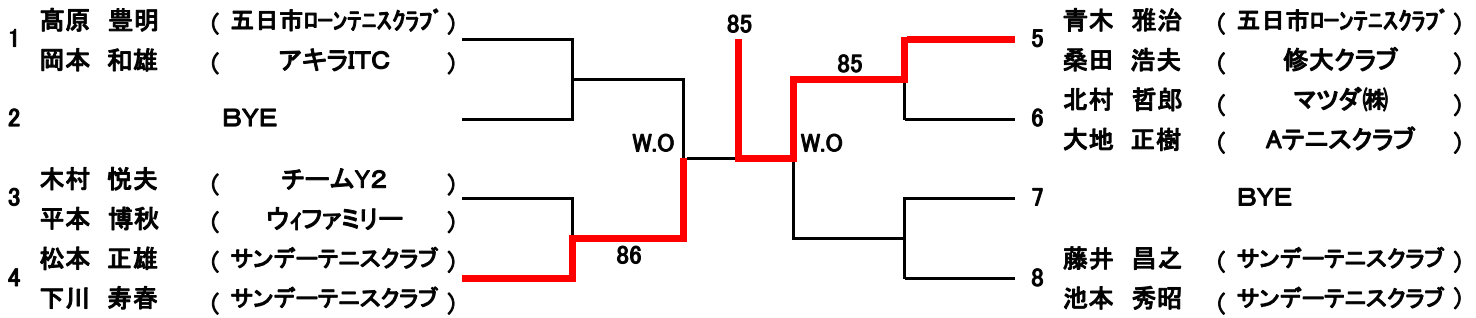

シード 1, 高原豊明・岡本和雄

【 男子55才 ダブルス 】

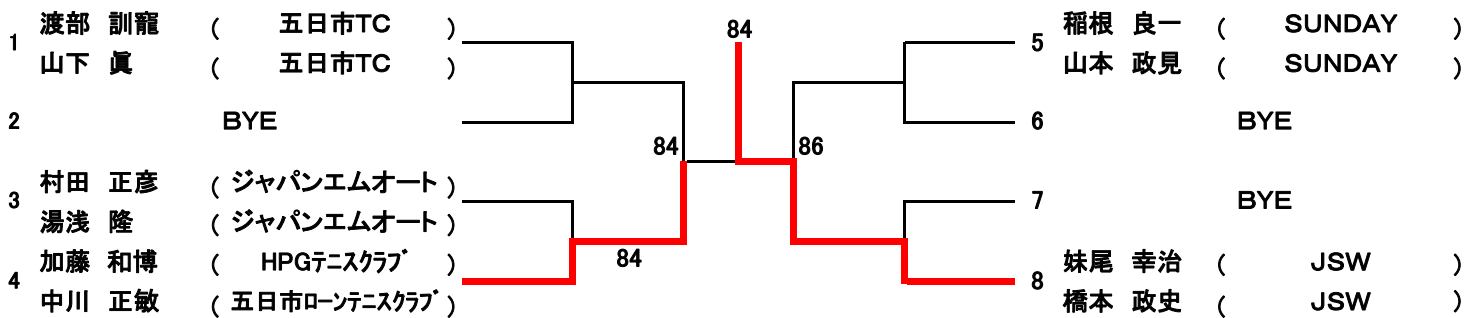

シード 1, 渡部訓龍・山下 真

【 男子60才 ダブルス 】

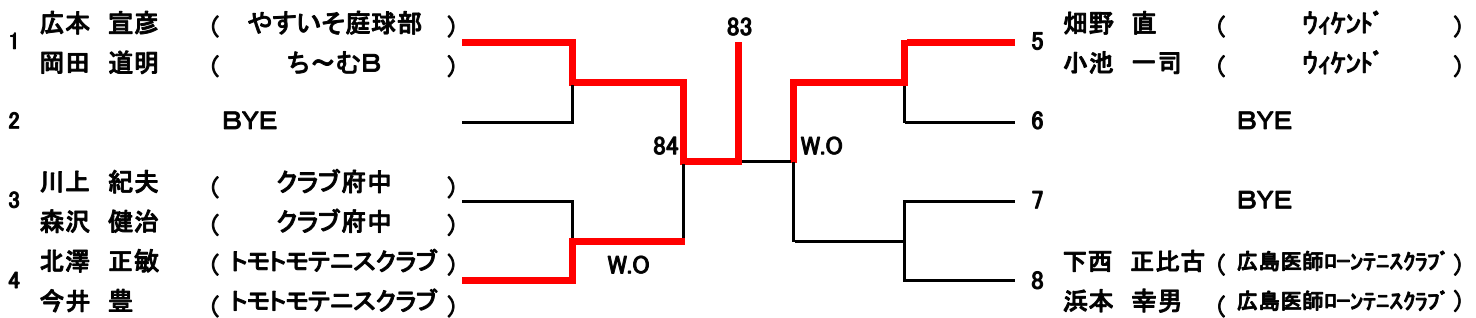

シード 1, 広本宣彦・岡田道明